

DEKLARACJA ZGODNOŚCI

Według ISO/IEC Guide 22 i EN 45014

Upoważniony przedstawiciel producenta: FOREINTRADE S.A

Adres upoważnionego przedstawiciela: Janówek, ul. Modrzewiowa 54, 05-555 Tarczyn

DEKLARUJEMY, ŻE PRODUKT JEST ZGODNY Z NORMAMI EUROPEJSKIMI

Nazwa Produktu: BETONIARKA (oznaczona znakiem towarowym Kraft&Dele)

Model (oznaczenia handlowe): KD490 / KD491 / KD492 / KD493 / KD494 / KD495

Dane produktu: Moc wg. Specyfikacji ww.

Napięcie: 230V

Deklaracja:

Wyrób do którego odnosi się niniejsza deklaracja spełnia wymagania Dyrektyw WE:

1. 2014/68/EC Machinery Directive
2. 2011/65/UE ROHS 2 Directive
3. 2000/14/WE Noise Emission Directive
4. 2014/35/EU Low Voltage Directive

Według norm:

EN 60204-1:2018

Certyfikat o numerze LVD SHES2107013892MDC wydany przez SGS Group Standards Technical Services Co., Ltd z dnia 30.07.2021

Osoba odpowiedzialna za prowadzenie dokumentacji technicznej: Ma Dong Hui, Janówek, ul. Modrzewiowa 54, 05-555 Tarczyn

Ma Dong Hui, Warszawa, 31.03.2023

PROFESSIONAL

BETONIARKA

INSTRUKCJA OBSŁUGI

Tłumaczenie instrukcji oryginalnej

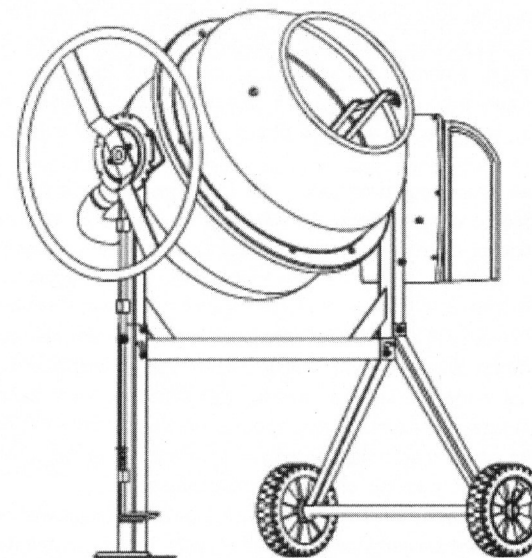
**WYŁĄCZENIE ODPOWIEDZIALNOŚCI Z TYTUŁU INSTRUKCJI DOTYCZĄCEJ WYCOFANEGO PRODUKTU**

Informacje zawarte w niniejszym dokumencie przedstawiają informacje na temat ostatniej konfiguracji urządzenia, zanim zostało ono wycofane. Konfiguracja urządzenia mogła ulec zmianie ze względu na wprowadzenie ulepszeń do produktu. Jeżeli posiadają Państwo wcześniejszą wersję urządzenia to niniejsza instrukcja może częściowo odbiegać od aktualnego urządzenia. W przypadku pytań dotyczących różnic prosimy o kontakt w działem obsługi klienta. Poprzednie wersje nie są dostępne online.



ZASADY BEZPIECZEŃSTWA

ZAPOZNANIE SIĘ Z BETONIARKĄ

Należy przeczytać ze zrozumieniem Instrukcję użytkownika oraz zapoznać się z tabliczkami i nalepkami informacyjnymi umieszczonymi na betoniarce.

Należy poznać jej zastosowanie oraz ograniczenia stosowania, jak również poznać specyficzne zagrożenia z nią związane. Przed rozpoczęciem użytkowania betoniarki należy dokładnie zapoznać się ze sterowaniami.

ZACHOWANIE UWAGI

Nie należy użytkować betoniarki będąc pod wpływem narkotyków, alkoholu, ani żadnych środków medycznych, które mogłyby mieć wpływ na zdolność do jej właściwego użytkowania. Nie należy użytkować betoniarki w stanie zmęczenia lub braku koncentracji wymaganej przy wykonywanej pracy. Przez cały czas należy zwracać uwagę na wykonywaną pracę. Kierować się zdrowym rozsądkiem. **UNIKANIE NIEBEZPIECZNYCH SYTUACJI**

Należy upewnić się, czy występują odpowiednie warunki miejsca pracy. W miejscu pracy należy utrzymywać porządek, musi być ono również dobrze oświetlone. Bałagan sprzyja wypadkom. Miejsce przy betoniarce musi być wolne od przeszkód, smarów, olejów, śmieci oraz innych odpadów i gruzu, które mogłyby spowodować upadek pracowników na ruchome części. Betoniarkę należy użytkować wyłącznie na twardy, płaski i poziomy podłożu, które będzie w stanie utrzymać betoniarkę oraz jej zawartość i zapobiec jej przewróceniu.

Nie przesuwaj załadowanej pracującej betoniarki. Betoniarka jest przeznaczona do produkcji betonu, zaprawy oraz tynku. Nie nadaje się do mieszania substancji palnych lub wybuchowych. Nie należy jej użytkować w miejscu obecności oparów farb, rozpuszczalników lub innych płynów palnych, mogących spowodować zagrożenie.

-KONTROLA BETONIARKI

Przed włączeniem betoniarki należy ją sprawdzić. Osłony powinny być założone i być w dobrym stanie. Nie włączać zasilania betoniarki przy zdjętej osłonie silnika. Przed każdym rozpoczęciem użytkowania należy sprawdzić, czy dokręcone są wszystkie śruby i nakrętki, zwłaszcza te, które zabezpieczają osłony oraz układ napędowy. Drgania podczas mieszania mogą spowodować poluzowanie się śrub i nakrętek. Należy wypracować nawyk pracy, że przed włączeniem betoniarki sprawdzeniu podlega, czy z jej obszaru zostały usunięte narzędzia naprawcze, łopaty, kielnie oraz inne narzędzia/sprzęt.

Wymianę uszkodzonych, brakujących lub wadliwych części należy przeprowadzić przed rozpoczęciem użytkowania. Nalepki ostrzegawcze zawierające ważne informacje. Należy wymieniać uszkodzone nalepki i uzupełniać brakujące.

OZNACZENIA OSTRZEGAWCZE



ZASADY BEZPIECZEŃSTWA

WŁAŚCIWY UBIOR

Nie należy nosić luźnych ubrań, rękawic, naszyjników lub biżuterii (pierścionków, zegarków ręcznych). Mogą się one zaczepić o części ruchome. Podczas pracy zaleca się rękawice ochronne, izolujące elektrycznie oraz obuwie antypoślizgowe.

Dla zabezpieczenia przed wyciągnięciem w maszynę zaleca się stosowanie nakryć ochronnych głowy, zabezpieczających długie włosy przed wciągnięciem. Przy pracy w warunkach zapylenia zaleca się zakładanie maski ochronnej lub maseczki przeciwpylowej. Zawsze należy zakładać robocze okulary ochronne i/lub osłony na twarz. Zwykle okulary nie spełniają funkcji roboczych okularów ochronnych.

NIE PRZCIAŻAĆ PRZEWODU

Nigdy nie wolno ciągnąć betoniarki za przewód przyłączeniowy lub szarpać za przewód w celu wyciągnięcia go z gniazda. Przewód należy chronić przed gorącym, olejem i ostrymi krawędziami.

PRZEWODY PRZEDŁUŻAJĄCE

Przewody przedłużające nie mogą mieć więcej niż 50m długości. Dla zapewnienia właściwych warunków przepływu prądu do silnika, przy napięciu 230V, żyła przewodu musi mieć przekrój 1,5mm². Niewłaściwe stosowanie przewodów przedłużających może spowodować niewydolną pracę betoniarki, co może przyczynić się do przegrzania i uszkodzenia silnika.

Jako przewody przedłużające mogą być stosowane jedynie te, które spełniają specyfikację H07RN-F i są przeznaczone do stosowania zewnętrznego. Nie wolno stosować połączeń gotowych lub niewłaściwie izolowanych. Połączenia muszą być wykonane z materiałów ochronnych odpowiednich do stosowania zewnętrznego. Należy upewnić się, że wszelkie połączenia wykonane przewodem przedłużającym są suche i bezpieczne. Należy zapewnić odpowiednie ułożenie przewodu przedłużającego. Nie może być on ułożony w cieczach, na ostrych krawędziach oraz w miejscach, w których mogą po nim przejeżdżać jakiegokolwiek pojazdy. Należy unikać zaplątania przewodu przedłużającego pod betoniarką. Przewód przedłużający należy kompletnie rozwinąć, w przeciwnym razie ulegnie przegrzaniu i może się zapalić.

UNIKANIE PORAŻEŃ ELEKTRYCZNYCH

Należy sprawdzić, czy układ elektryczny ma odpowiednią ochronę oraz czy jest zgodny z mocą napięciem oraz częstotliwością pracy silnika.

Nie włączać i nie wyłączać silnika stojąc w miejscu wilgotnym, lub w pobliżu takiego miejsca, lub na mokrym gruncie. Nie użytkować betoniarki w miejscach mokrych lub wilgotnych, lub w warunkach wystawienia jej na deszcz. Unikać kontaktu części ciała z powierzchniami uziemionymi, chłodnicami, kaloryferami, paleniskami i obudowami chłodziarek. Podczas wkładania lub wyciągania wtyczki betoniarki zawsze należy upewnić się, żeby palce nie dotykały metalowych bolców wtyczki.

OSOBY POSTRONNE ORAZ DZIECI

Nieupoważnione osoby postronne nie mają prawa dostępu do betoniarki. Nie pozwalać dzieciom trzymać się betoniarki, wspinać na nią, lub wchodzić do niej.

OZNACZENIA OSTRZEGAWCZE



ZASADY BEZPIECZEŃSTWA

NIE PRZECENIAĆ SWOICH MOŻLIWOŚCI.

Podczas zasypywania i opróżniania betoniarki należy zawsze mocno stać na właściwym podłożu i zachować równowagę. Nigdy nie wolno stawać na betoniarce. Przewrócenie się betoniarki lub przypadkowy kontakt z jej częściami ruchomymi może być przyczyną poważnych obrażeń. W pobliżu betoniarki lub nad nią nie wolno przechowywać żadnych rzeczy, zwłaszcza jeżeli dostęp do nich wymagałby konieczności stanięcia na betoniarce.

UNIKANIE OBRAŻEŃ W WYNIKU WYPADKÓW.

Nie zbliżać rąk do żadnych części ruchomych. Podczas pracy betoniarki nie wkładać do jej bębna żadnych części data lub narzędzi, np. łopat.

Podczas pracy betoniarki nie wkładać rąk w przestrzeń pomiędzy ramą, a pałąkiem nośnym, lub pomiędzy bębniem, a pałąkiem nośnym.

NIE PRZECIAŻAĆ SPRZĘTU

Praca betoniarki zawsze jest lepsza i bezpieczniejsza, jeżeli jest prowadzona w zgodzie z warunkami dla których została ona zaprojektowana. Zawsze pracuj w warunkach zakresu pracy. Nie włączaj silnika, jeżeli bęben jest pełny. Nie wyłączaj betoniarki, jeżeli jest wypełniona betonem. Nie używać betoniarki do celu, dla którego nie jest przeznaczona. Betoniarka nie może być holowana przez żaden pojazd.

NIGDY NIE POZOSTAWIAĆ PRACUJĄCEJ BETONIARKI BEZ OBSŁUGI

Nie należy odchodzić od betoniarki, aż do chwili jej całkowitego zatrzymania.

ODŁĄCZANIE ZASILANIA

Nigdy nie należy otwierać pokrywy silnika przed wyjęciem wtyczki zasilania betoniarki. Odłączenia od zasilania należy wykonać, kiedy betoniarka nie pracuje, przed przesuwaniem, regulację, wymiana części, czyszczeniem lub praca, przy betoniarce. Przed obsługą techniczną, należy zapoznać się z instrukcją techniczną.

UTRZYMANIE BETONIARKI

Zaraz po pracy należy wyczyścić betoniarkę. Dla celów jej dobrej i bezpiecznej pracy betoniarka musi być utrzymana w czystości. Do utrzymania technicznego betoniarki mogą być stosowane wyłącznie oryginalne części zapasowe dostarczane przez jej producenta.

OCHRONA ŚRODOWISKA

Pozostałości materiałów należy przekazywać do autoryzowanego punktu ich zbiorki lub należy postępować zgodnie z regulacjami prawnymi obowiązującymi w kraju użytkowania betoniarki. Nie wysypywać/wylewać do studzienek ściekowych na ziemię lub do wody.

PRZECHOWYWANIE BETONIARKI

Kiedy betoniarka nie jest używana, w celu zabezpieczenia przed zardzewieniem, należy ją przechowywać w suchym miejscu. W celu zabezpieczenia przed ewentualnym uruchomieniem, betoniarkę przechowywać poza zasięgiem dzieci oraz niewykwalifikowanych osób postronnych.

OZNACZENIA OSTRZEGAWCZE



Numer modelu	JS140L	JS160L	JS180L	JS200L	JS230L	JS260L
Silnik	850W S6 30%	1050W S6 30%	1250W S6 30%	1250W S6 30%	1350W S6 30%	1400W S6 30%
Pojemność bębna	140 litrów	160 litrów	180 litrów	200 litrów	230 litrów	260 litrów
Średnica otworu	375 mm	375 mm	375 mm	375mm	375mm	375mm
Obroty bębna	27.7/min	29.5 /min	29.5 /min	29.5 /min	29.5 /min	29.5 /min
Wymiary zewnętrzne	D	1200 mm	1260 mm	1260 mm	1260mm	1260mm
	S	710 mm	850 mm	850 mm	850mm	850mm
	W	1400 mm	1350 mm	1400 mm	1450mm	1500mm
Waga	62 kg	65 kg	72 kg	79 kg	82 kg	85 kg

POŁĄCZENIE ELEKTRYCZNE SPECYFIKACJE

Betoniarka jest wykonana w drugiej klasie izolacji i posiada stopień ochrony IP45D.

Izolacja pozostanie skuteczna, jeżeli przy naprawach betoniarki będą wykorzystane oryginalne elementy izolujące oraz kiedy zostaną zachowane oryginalne odległości i odstępy izolacyjne.

Podwójna izolacja eliminuje potrzebę stosowania trój żyłowego przewodu zasilającego z uziemieniem oraz układu zasilania elektrycznego z uziemieniem. Do urządzeń z podwójną izolacją mogą być używane dwu lub trój żyłowe przewody przedłużające

Nie przyłączać żadnej z żył do bolca uziemienia



Dla napięcia 230V zaleca się stosowanie wyłącznika różnicowo prądowego „RCD”. Jeżeli stosowany jest przewód przedłużający, należy go przyłączyć bezpośrednio do wyłącznika różnicowo prądowego

ZAWARTOŚĆ OPAKOWANIA

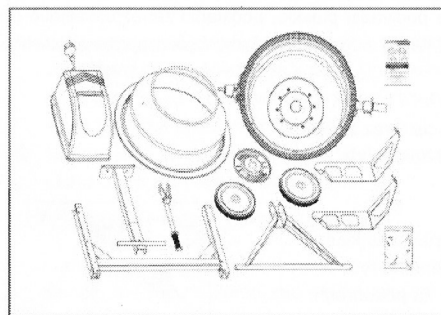

MODEL Z DŹWIGNIĄ PRZECHYŁU

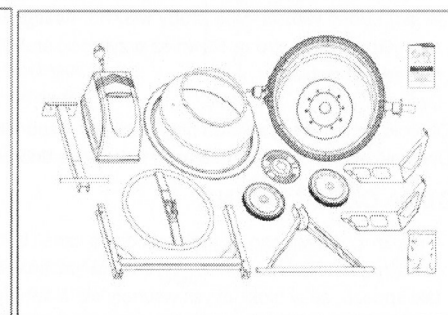

MODEL Z KOŁEM PRZECHYŁU

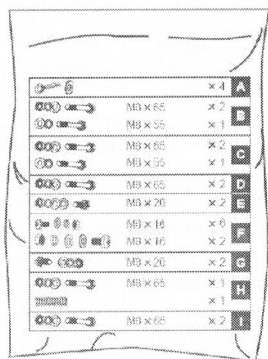

INSTRUKCJA MONTAŻU

Zaleca się wykonywanie montażu przez dwie osoby

STOJAK

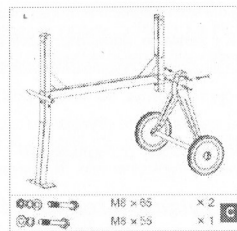
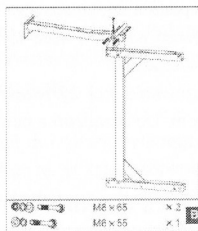
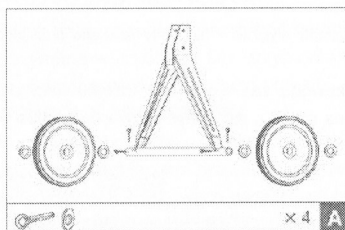

1. Przy zawlecze włożonej do wewnętrznego otworu każdej ze zwrotnic, założyć płaską podkładkę, a następnie koło, po czym następną płaską podkładkę. Włożyć drugą zawleczkę do otworów w osi na zewnątrz każdej z płaskich podkładek. Zagiąć każdą z części zawlecзки na zewnątrz, żeby nie wypadła.
2. Po położeniu ramy na boku, przymocować nogę podpierającą jak pokazano na rys. Przez otwory z jednej strony włożyć dwie śruby M8X65, następnie podkładki płaskie, podkładki zabezpieczające oraz nakrętki z drugiej strony. Również przykręcić śrubę M8X55 z podkładkami zabezpieczającymi i płasko do nakrętki na ramie. Dokręcić.
3. Obrócić ramę i w ten sposób przymocować wspornik osi wraz z kołami.
4. Upewnić się, czy wszystkie śruby i nakrętki są dobrze dokręcone.

DOLNA CZĘŚĆ BĘBNA

1. Ostrożnie, w dwie osoby, umieścić dolną część bębna z pałką nośnym na podporach bocznych stojaka, jak pokazano na rys., w taki sposób, żeby bloki łożysk wsunęły się w kanały na podporach bocznych. Walek o większej średnicy powinien znajdować się po stronie nogi stojaka.
2. Po każdej stronie, otwory w podporze bocznej umiejscowić liniowo z tymi, które znajdują się bloku łożyska oraz z jednej strony włożyć śrubę M8X65, a następnie podkładkę płaską, podkładkę

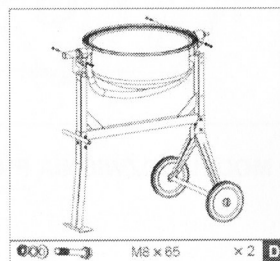

zabezpieczającą oraz nakrętkę z drugiej strony.
Dokręcić kluczem.

NOŻE MIESZAJĄCE

Luźno zamontować noże mieszające wewnątrz dolnej części bębna, jak pokazano. W podstawie bębna znajdują się otwory, w które od zewnątrz można włożyć śrubę M8X20. Od wewnątrz luźno nasunąć podkładkę skórzaną, podkładkę płaską, podkładkę zabezpieczającą oraz nakrętkę. Podkładka skórzana powinna być Umieszczona pod nożem, bezpośrednio przy bębnie.

UWAGA: Na górnej i dolnej części bębna są naklejone dwie strzałki określające ich ułożenie względem siebie. W przypadku trudności z prawidłowym umieszczeniem noży mieszających, pomocnym może być chwilowe zamontowanie górnej części bębna i obracanie jej, tak żeby obustrzałki znalazły się liniowo względem siebie.

GÓRNA CZĘŚĆ BĘBNA

1. Ułożyć górną część bębna na części dolnej, zwracając uwagę, żeby zarówno otwory montażowe, jak też strzałki znajdowały się liniowo względem siebie.
2. Włożyć śrubę M6X16 z łbem z wgłębieniem krzyżowym do każdego z otworów montażowych znajdujących się w obręczy. Zabezpieczyć każdą śrubę od dołu podkładką płaską, podkładką zabezpieczającą oraz nakrętką. Upewnić się, żeby dokręcanie odbywało się w sposób stopniowy.
3. Dobrze przymocować noże mieszające do części górnej bębna, wkładając dwie śruby M8X16 z łbem z wgłębieniem krzyżowym, od zewnątrz przez otwory w bębnie.
4. Wewnątrz, pomiędzy bębniem a nożem powinna znajdować się podkładka skórzana. Dobrze zamocować noże mieszające od wewnątrz, wykorzystując podkładkę płaską sprężynującą oraz nakrętkę.
5. Na koniec upewnić się czy górne i dolne mocowania noży mieszających są dobrze dokręcone.

DŹWIGNIA / KOŁO PRZECHYŁU

1. Na większą średnicę wałka, po stronie nogiramy, nasunąć tarczę blokującą z pierścieniem skierowanym do wewnątrz, jak pokazano na rysunku.

Zamocować dwoma śrubami M8X20, każda z nakrętką, oraz podkładkami, zabezpieczającą i płaską.

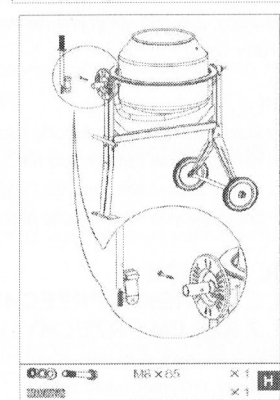
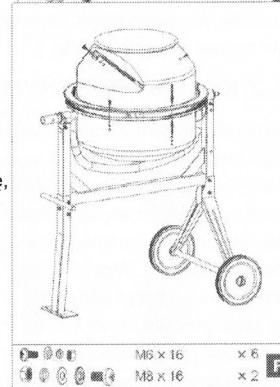
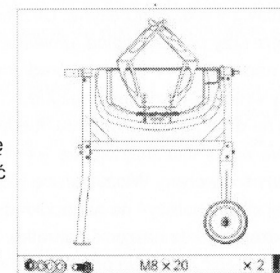

MODEL Z DŹWIGNIĄ PRZECHYŁU

2. Wyłącznie dla modelu z dźwignią przechyłu:

-Do rury dźwigni włożyć sprężynę. Utrzymując ją wewnątrz przy pomocy palca, umieścić dźwignię nad wałkiem o większej średnicy, tak, żeby wałek podtrzymał sprężynę.

Naciskać na dźwignię do momentu, kiedy

otwory we wsporniku znajdują się w linii z wywierconym otworem. Włożyć śrubę M8X65, a z drugiej strony nałożyć na nią podkładkę zabezpieczającą oraz nakręcić nakrętkę. Nakrętkę dokręcić, aż do wspornika, ale nie za mocno, żeby nie uniemożliwić obracania się dźwigni osiowo względem śruby.

MODEL Z KOŁEM PRZECHYŁU:

2. Wyłącznie dla modelu z kołem przechyłu:- Dla łatwiejszego montażu sprężyna jest mocowana w jej uchwycie przy pomocy płytki w kształcie litery U.

Nasuwać koło po wałku o większej średnicy, aż do chwili, kiedy otwory we wsporniku znajdują się w linii z wywierconym otworem. Włożyć śrubę M8X65, a z drugiej strony, a nią nałożyć podkładkę płaską oraz podkładkę zabezpieczającą oraz nakręcić nakrętkę. Nakrętkę dokręcić, aż do wspornika, ale nie za mocno, żeby nie uniemożliwić obracania się koła osiowo względem śruby, Zwolnić sprężynę usuwając płytkę w kształcie litery U.

UWAGA !!!

Dźwignia / koło muszą mieć swobodę ruchu względem osi śruby, tak żeby klocki na wsporniku mogły zostać włożone do / wyjęte z otworów znajdujących się w tarczy blokującej.

ZESPÓŁ NAPĘDU

MODEL Z DŹWIGNIĄ PRZECHYŁU: MODEL Z KOŁEM PRZECHYŁU:

Ustawić rowek klinowy, nasunąć zespół napędu na wałek zębaty. Przymocować zespół napędowy do ramy przy pomocy dwóch śrub M8x65, każda z podkładką płaską, podkładką zabezpieczającą oraz nakrętką.

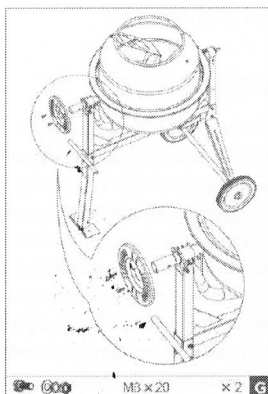

M8 x 20 x 2 G

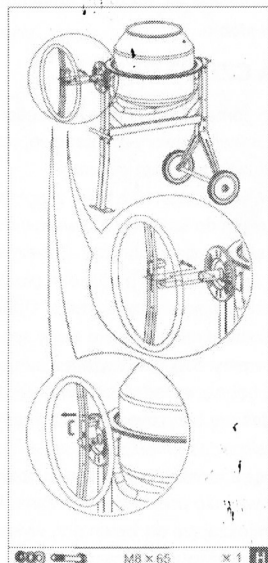

M8 x 65 x 1 H

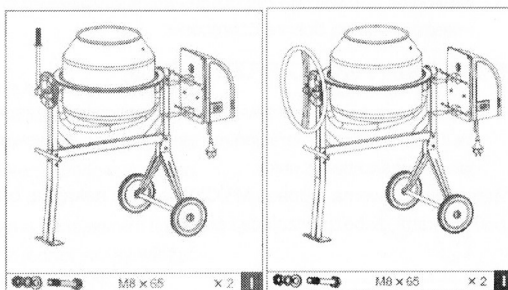

M8 x 65 x 2 I

INSTRUKCJA UŻYTKOWANIA PRZECHYLENIE BĘBNA

Sprężynowy mechanizm, z dźwignią / kołem przechyłu z klockami blokującymi, zapewnia łatwe i wygodne sterowanie bębnem, który może być blokowany w pozycjach mieszania, wysypywania oraz przechowywania.

Bęben jest blokowany w wybranej pozycji przez klocki na samo-ustawiającej się dźwigni / kole, który sprzęga się z tarczą blokującą na ramie betoniarki.

W celu przechylenia bębna należy wycofać dźwignię/koło przechyłowe, w celu wysprężnienia klocków blokujących. Pozwala to na obracanie dźwigni / koła przechyłu w tych samym kierunku. Aby ustawić bęben w danej pozycji, należy ustawić klocki blokujące na wprost otworów i lekko zwolnić dźwignię / koło przechyłu, ustawiając bęben w wybranym położeniu.

Obracać dźwignią /kołem przechyłu aż do momentu,

kiedy klocki blokujące sprzęgną się z tarczą

blokującą na ramie betoniarki.

POZYCJA NAPEŁNIANIA / MIESZANIA DLA ZAPRAWY / DLA BETONU POZYCJA PRZY WYSYPYWANIU / PRZECHOWYWANIU

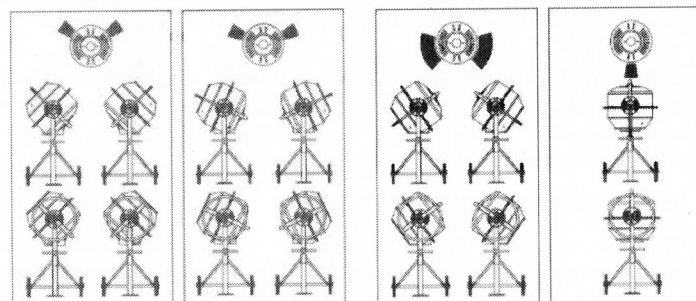

NAPEŁNIANIE



Całkowicie rozwinąć przewód przedłużający. Przyłączyć go do betoniarki przed włożeniem wtyczki przewodu do gniazda zasilania elektrycznego



Betoniarkę należy zawsze włączyć przed napełnieniem bębna. Napełniać bęben wyłącznie wtedy, kiedy się obraca.



Nie wyrzucać materiałów do betoniarki, żeby uniknąć ich przyczepiania do bębna. Należy wysypywać materiał małymi ilościami po ścianie bębna.

UWAGA !!!

W celu zabezpieczenia silnika przed nagraniem, jest on wyposażony w zabezpieczenie termiczne. Zabezpieczenie termiczne wyłącza się automatycznie po schłodzeniu silnika.

Do uzyskania najlepszych rezultatów należy postępować w następujący sposób:

1. Do bębna wsypać wymaganą ilość żwiru
2. Do bębna dodać wymaganą ilość elementu
3. Do bębna wsypać wymaganą ilość piasku
4. Do bębna wlać wymaganą ilość wody.



OPRÓŻNIANIE

Nie należy wyłączać wypełnionej betoniarki. Opróżniać bęben, kiedy się obraca.



CZYSZCZENIE

Nigdy nie wkładać rąk do obracającego się bębna.

Po każdym dniu pracy dokładnie oczyścić betoniarkę należy utrzymywać w czystości. Najmniejsze ilości materiału pozostawione w bębnie stwardnieją i będą przyczyniały się do gromadzenia się coraz większej jego ilości, prowadząc do stanu, w którym betoniarka nie będzie się nadawała do użytku. Wyschnięty cement należy zeskrobać z bębna. W celu wyczyszczenia bębna nie należy wrzucać do niego cegieł. W celu rozłupania nagromadzonej wyschniętej mieszanki cementu nie należy uderzać w bęben łopatą młotkiem lub innymi narzędziami, ponieważ może to spowodować uszkodzenie betoniarki. Bęben może być szorowany przez około 2 minuty przy pomocy mieszanki 1" żwiru oraz wody. Następnie należy usunąć mieszaninę żwiru / wody polewać bęben węzem od wewnątrz oraz z zewnątrz. Konstrukcja betoniarki, posiadająca stopień ochrony IP45D, pozwala na bezpieczne polewanie bębna wodą z węzą.



Nie wylewać lub rozpylać wody bezpośrednio na pokrywę silnika, zwłaszcza na znajdujące się w nim otwory. Usunąć / zetrzeć wszelkie materiały pozostające na pokrywie silnika.



Nie stosować do tego benzyny, terpentyn, rozpuszczalnika do garb lub lakierów, płynów do czyszczenia na sucho lub podobnych substancji. Stosowanie substancji chemicznych lub rozpuszczalników może mieć wpływ na własności pokrywy, która została wykonana z polietylenu o dużej gęstości PET.

INSTRUKCJE UTRZYMANIA TECHNICZNEGO



Przed zdjęciem pokrywy silnika należy zawsze upewnić się, czy został odłączony przewód zasilający. Pasek napędowy jest ciągle równomiernie naprężony przez napinacz sprężynowy. Nie wymaga regulacji. Na wrzeciono nałożyć odrobinę smaru. Łożyska znajdują się w trwałym uszczelnieniu.



Schemat połączeń oraz poglądowe zestawienie części, które przedstawiono w niniejszej instrukcji mają jedynie charakter poglądowy. Ani producent, ani też dystrybutor w żadnym zakresie nie sugerują i gwarantują nabywcy, że on lub ona posiadają kwalifikacje do dokonywania jakichkolwiek napraw wyrobu lub, że on lub ona posiadają kwalifikacje do wymiany jakichkolwiek części wyrobu. Naprawę betoniarki powinien wykonać wyłącznie personel techniczny posiadający odpowiednie kwalifikacje. Wszelkie przeprowadzane prace dotyczące utrzymania technicznego związane z jakimkolwiek elementem elektrycznym muszą być przeprowadzone przez wykwalifikowanego elektryka.

Części objęte okręgiem powinny być montowane wyłącznie przez wykwalifikowanego elektryka

SCHEMAT POŁĄCZEŃ

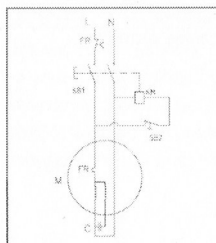

POGLĄDOWE ZESTAWIENIE CZĘŚCI

