

1

PL

INSTRUKCJA OBSŁUGI

Kosiarki spalinowej żyłkowej

Faworyt NK351

Instrukcja oryginalna



Krysiak Sp. z o.o.
62-081 Baranowo, ul. Rolna 6, tel.: 61 650 75 30,
Serwis Centralny – infolinia serwisowa: 61 650 75 39,
Dział części zamiennych tel.: 61 650 75 34,
Fax: 61 650 75 32,
www.krysiak.pl

 **Faworyt**

Wyprodukowano w CHRL
Wydanie pierwsze, luty 2019



Przeczytaj uważnie niniejszą instrukcję przed rozpoczęciem eksploatacji kosiarki. Zawarte są tu ważne informacje dotyczące zasad właściwego montażu, sposobu pracy i konserwacji urządzenia, bezpiecznych dla użytkownika. Przechowuj instrukcję w bezpiecznym miejscu, aby w razie potrzeby móc do niej wrócić lub przekazać ją kolejnym użytkownikom wraz z urządzeniem.

**Uwaga!**

Zwracaj szczególną uwagę na rozdziały, które zawierają sygnały ostrzegawcze i uwagi.

CE DEKLARACJA ZGODNOŚCI WE CE

Zgodnie z Rozporządzeniem Ministra Gospodarki z dnia 21 października 2008r. w sprawie zasadniczych wymagań dla maszyn (Dz. U. Nr 199, poz. 1228) i Dyrektywą 2006/42/WE Parlamentu Europejskiego i Rady **Krysiak Sp. z o.o.**

ul. Rolna 6

62-081 Baranowo

Osoba odpowiedzialna za przygotowanie dokumentacji technicznej maszyny na terenie UE:

Andrzej Krysiak, Rolna 6, 62-081, Baranowo **deklaruje z pełną odpowiedzialnością, że:**

Maszyna:	Kosiarka spalinowa żyłkowa do trawy Faworyt NK351
Model:	LM075
Numery seryjne:	2019011410001-2019011419999
Rok produkcji:	2019
Funkcja:	Koszenie trawy w ogródkach i innych zielonych terenach przydomowych

do której odnosi się niniejsza deklaracja, spełnia wymagania:

2006/42/EC – Dyrektywa Parlamentu Europejskiego i Rady z dnia 17 maja 2006r. w sprawie maszyn

2014/30/EU – Dyrektywa kompatybilności elektromagnetycznej

2000/14/EC i 2005/88/EC – Dyrektywa hałasowa

2016/1628 - Rozporządzenie Parlamentu Europejskiego i Rady (UE) z dnia 14 września 2016r. w sprawie wymogów dotyczących silników spalinowych.

Do oceny zgodności zastosowano następujące normy zharmonizowane:

EN ISO 14982:2009

EN 14910:2007+A1:2009

Ponadto potwierdzono, zgodnie z dyrektywą w sprawie emisji hałasu 2000/14/EC + 2005/88/EC

Zastosowana procedura oceny zgodności odpowiada załącznikowi VI dyrektywy 2000/14/EC

Zmierzony poziom ciśnienia akustycznego: 86,2 dB(A) k=3 dB(A)

Zmierzony poziom mocy akustycznej: 95,24 dB(A) k=3 dB(A)

Gwarantowany poziom mocy akustycznej: 96 dB(A)

Wibracje przy uchwycie: 4,3 m/s² k=1,5 m/s²

Niniejsza deklaracja zgodności WE traci swoją ważność, jeżeli maszyna zostanie zmieniona lub przebudowana bez zgody producenta.

Integralnym elementem maszyny jest instrukcja obsługi.

22/02/2019 Baranowo
Data i miejsce wystawienia

Andrzej Krysiak
Prezes Zarządu

Imię, nazwisko oraz podpis osoby upoważnionej przez producenta do sporządzenia deklaracji zgodności



Przeczytaj uważnie niniejszą instrukcję przed rozpoczęciem eksploatacji kosiarki. Zawarte są tu ważne informacje dotyczące zasad właściwego montażu, sposobu pracy i konserwacji urządzenia, bezpiecznych dla użytkownika. Przechowuj instrukcję w bezpiecznym miejscu, aby w razie potrzeby móc do niej wrócić lub przekazać ją kolejnym użytkownikom wraz z urządzeniem.



Uwaga!

Zwracaj szczególną uwagę na rozdziały, które zawierają sygnały ostrzegawcze i uwagi.

Spis treści

Spis treści	5
1. Zawartość opakowania	6
2. Przeznaczenie	6
3. Opis ogólny	6
3.1 Opis działania	6
3.2 Elementy kosiarki (budowa kosiarki)	7
3.3 Dane techniczne	8
4. Podstawowe zalecenia bezpieczeństwa	8
4.1 Symbole dotyczące urządzenia	8
4.2 Symbole w instrukcji obsługi	10
4.3 Ogólne wskazówki bezpieczeństwa	10
4.4 Wskazówki bezpieczeństwa dotyczące paliwa	13
5. Montaż	14
5.1 Ustawienie uchwytu kosiarki	14
5.2 Olej silnikowy	15
5.3 Paliwo	16
5.4 Regulacja wysokości koszenia	17
6. Uruchomienie	18
6.1 Uruchomienie urządzenia	18
6.2 Koszenie trawy	21
7. Konserwacja, wymiana żyłki, przechowywanie i zamawianie części zamiennych	21
7.1 Czyszczenie i konserwacja	21
7.1.1 Plan czynności konserwacyjnych	22
7.2 Wymiana żyłki	23
7.3 Świeca zapłonowa	24
7.4 Filtr powietrza	25
7.5 Wymiana oleju	26
7.6 Przechowywanie	26
7.7 Przygotowanie do transportu	26
7.8 Zamawianie części	26
8. Najpopularniejsze usterki	27
9. Gwarancja	28
10. Usuwanie odpadów i recycling	28
11. Ryzyko resztkowe	29
12. RYSUNEK ZŁOŻENIOWY NR 1	30

1. Zawartość opakowania

Ostrożnie otwórz opakowanie i wyciągnij z niego wszystkie elementy kosiarki. Kosiarka jest wstępnie zmontowana - trzeba jedynie ustawić uchwyt na odpowiedniej wysokości i dokręcić śruby i nakrętki przykręcone już wstępnie do urządzenia. Komplet powinien zawierać:

- wstępnie zmontowana maszyna
- żyłka zapasowa o średnicy Φ 4mm – 4szt
- klucz imbusowy
- klucz nasadowy do świece z pokrętłem
- instrukcja obsługi kosiarki
- instrukcja obsługi silnika
- karta gwarancyjna

2. Przeznaczenie

 Kosiarka jest przeznaczona wyłącznie do koszenia trawy i chwastów w ogródkach i innych zielonych terenach przydomowych, oraz ze względu na jej wyjątkową budowę (giętkie narzędzie tnące-głowica żyłkowa z żyłką Φ 4 mm zamiast metalowego noża) – wykaszania wysokiej trawy, nieużytków, zarośli. Ze względu na czterosurowy silnik nie nadaje się do koszenia na pochyłościach i na rowach powyżej 20 stopni. Urządzenie to stanowi udane połączenie kosi spalinowej z tradycyjną kosiarką, ponieważ posiada giętkie narzędzie tnące, lecz obsługuje się je wygodniej ze względu na mniejszy hałas, drgania i możliwość przetaczania na kołach o dużej średnicy. Nie posiada napędu i kosza na trawę. Każde inne jej wykorzystanie jest sprzeczne z przeznaczeniem i może stanowić poważne zagrożenie dla użytkownika, a także prowadzić do uszkodzenia urządzenia.

Kosiarka nie jest przeznaczona do użytkowania przez dzieci oraz osoby dorosłe znajdujące się pod wpływem alkoholu, środków odurzających lub leków ograniczających możliwość prowadzenia pojazdów mechanicznych i obsługiwanie maszyn. Urządzenie może obsługiwać wyłącznie osoba dorosła, która zapoznała się z niniejszą instrukcją i jest świadoma ryzyka zranień i uszkodzeń, jakie mogą wystąpić w wyniku nieprzestrzegania zasad w niej zawartych.

Producent nie ponosi odpowiedzialności za szkody zaistniałe w wyniku użycia urządzenia niezgodnego z przeznaczeniem oraz jego nieprawidłowej obsługi. Za wszelkie wypadki lub szkody poniesione przez innych ludzi na zdrowiu lub mieniu odpowiada wyłącznie właściciel kosiarki i/lub osoba ją obsługująca.

Kosiarka nie jest przystosowana do użytku komercyjnego.

Opis ogólny

3.1 Opis działania

Kosiarka spalinowa tnie trawę za pomocą żyłki, umieszczonej na głowicy w spodniej części urządzenia, obracającej się z dużą prędkością równoległe do płaszczyzny cięcia. Głowica jest wprowadzana w ruch za pomocą silnika spalinowego. Kosiarka jest wyposażona m.in. w 2 duże koła i dźwignię bezpieczeństwa. Urządzenie posiada regulację wysokości koszenia. Komfort pracy zapewni możliwość regulacji wysokości uchwytu.

3.2 Elementy kosiarki (budowa kosiarki)

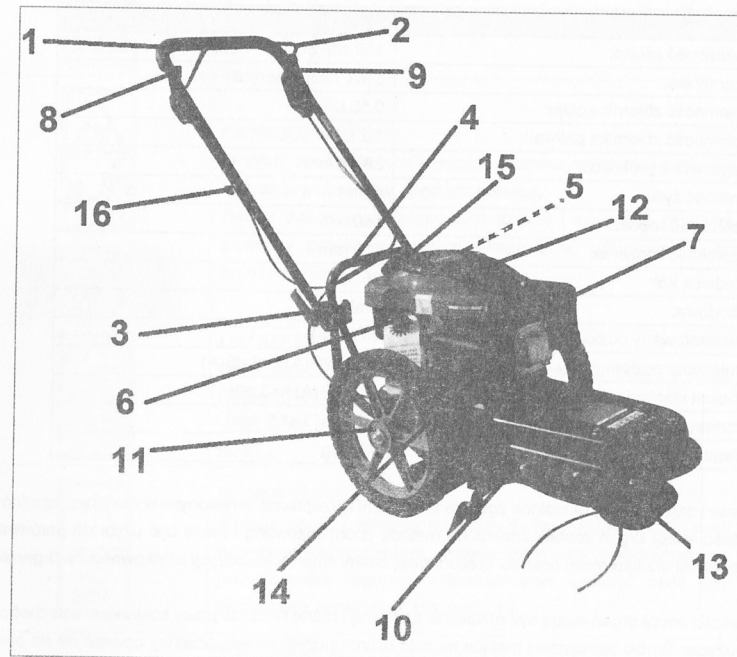

Rys. 1

1. Górny uchwyt
2. Dźwignia hamulca/ włącznika (bezpieczeństwa)
3. Pokrętło regulacji wysokości uchwytu
4. Dolny uchwyt
5. Korek wlewu paliwa (niewidoczny)
6. Korek wlewu oleju
7. Obudowa filtra powietrza
8. Manetka gazu
9. Dźwignia napędu głowicy żyłkowej
10. Boczna osłona bezpieczeństwa
11. Koło
12. Obudowa silnika
13. Głowica z żyłkami tnącymi
14. Świeca zapłonowa
15. Uchwyt linki rozrusznika
16. Zaczep na uchwyt od linki rozrusznika



Przed złożeniem kosiarki zapoznaj się z Rys. 1 przedstawiającym elementy kosiarki.

3.3 Dane techniczne

Model kosiarki:	NK351
Pojemność silnika:	159 cm ³ Loncin 1P65FC
Moc silnika:	3 kW / 3600 obr/min
Pojemność zbiornika oleju:	0,55 L
Pojemność zbiornika paliwa:	1,2 L
Regulacja wysokości:	38-76 mm
Grubość żyłki:	4 mm
Szerokość robocza:	560 mm
Szerokość koszenia:	560 mm
Średnica kół:	35 cm
Obudowa:	Stalowa
Gwarantowany poziom mocy akustycznej:	96 dB(A)
Zmierzony poziom mocy akustycznej:	95,24 dB(A) k=3 dB(A)
Poziom ciśnienia akustycznego:	86,2 dB(A) k=3 dB(A)
Poziom wibracji przy uchwycie:	4,3 m/s ² k=1,5 m/s ²
Waga netto:	32,1 kg

Wartości hałasu i drgań zostały określone zgodnie z normami i przepisami określonymi w deklaracji zgodności. Podana wartość emisji drgań została zmierzona metodą znormalizowaną i może być użyta do porównania urządzenia z innymi urządzeniami oraz do szacunkowej oceny stopnia ekspozycji użytkownika na drgania.

 Wartości emisji drgań mogą być rozbieżne z podaną i różne podczas pracy kosiarki, w zależności od sposobu jej użycia. Środki ostrożności mające na celu ochronę użytkownika, powinny opierać się na ocenie ekspozycji w konkretnych, rzeczywistych warunkach pracy (należy wziąć pod uwagę wszystkie składowe cyklu pracy, czyli zarówno czas pracy, jak czas, w którym urządzenie pozostaje wyłączone oraz pracuje bez obciążenia).

*Producent zastrzega sobie prawo do zmian poprawiających funkcjonalność i bezpieczeństwo urządzenia, które niekoniecznie są odzwierciedlone na rysunkach i w opisach niniejszej instrukcji.





3. Podstawowe zalecenia bezpieczeństwa

Zawarte są tu podstawowe zasady bezpieczeństwa, konieczne do zachowania podczas pracy urządzenia. Urządzenie jest zaopatrzone w naklejki ostrzegawcze i informacje w postaci piktogramów – umownych znaków ostrzegawczych, które mają przypominać o bezpieczeństwie użytkownika i obsługi. Naklejki te należy utrzymywać w czystości i nie wolno ich odklejać. W przypadku uszkodzenia, zabrudzenia czy utraty czytelności należy dokupić je u importera i ponownie umieścić na maszynie. Znaki bezpieczeństwa oraz napis ostrzegawczy jest umieszczony na korpusie przednim urządzenia.

4.1 Symbole dotyczące urządzenia

Dbaj o to, aby były czytelne: (nie wszystkie są na urządzeniu)

	UWAGA! Przeczytaj uważnie instrukcję obsługi przed uruchomieniem urządzenia.
 	OSTRZEŻENIE! Ryzyko zranienia - niebezpieczeństwo wyrzutu kamieni i innych przedmiotów spod urządzenia. Osoby postronne (szczególnie dzieci) i zwierzęta domowe powinny znajdować się w bezpiecznej odległości – co najmniej 15m.
	OSTRZEŻENIE! Obracająca się żyłka - trzymaj z daleka nogi i ręce. Niebezpieczeństwo zranienia. Uważaj na ostre krawędzie. Żyłka obraca się po wyłączeniu silnika.
	OSTRZEŻENIE! Wyłącz silnik i zdejmij nasadkę świecy zapłonowej przed naprawą, czyszczeniem, transportem czy wykonywaniem jakichkolwiek regulacji i konserwacją kosiarki bądź gdy zostawiasz urządzenie bez nadzoru.
	OSTRZEŻENIE! Gazy wydechowe zawierają trujący tlenek węgla. Nigdy nie uruchamiaj silnika w zamkniętych przestrzeniach. Miej pewność, że zapewniona jest odpowiednia wentylacja. W miejscu wentylowanym, zwracaj uwagę, aby pracować z wiatrem i aby gazy wydechowe ulatywały w kierunku od Ciebie.
	OSTRZEŻENIE! Paliwo jest łatwopalne. Nie pal podczas nalewania paliwa ani podczas pracy kosiarką. Podczas nalewania paliwa trzymaj się z dala od źródeł ognia. Niebezpieczeństwo wybuchu.
	OSTRZEŻENIE! Gorąca powierzchnia. Nie dotykaj!

	OSTRZEŻENIE! Stosuj odpowiednie środki ochrony osobistej. Zakładaj odpowiednią odzież ochronną. Zakładaj ochronniki słuchu i okulary ochronne. Pracuj w obuwiu roboczym z przeciwpoślizgową podeszwą oraz w rękawicach ochronnych.
	OSTRZEŻENIE! To urządzenie tnie za pomocą żyłki tnącej. To urządzenie nie jest przystosowane do pracy z metalowymi tarczami.
	Gwarantowany poziom mocy akustycznej.
	Produkt odpowiada standardom bezpieczeństwa.

4.2 Symbole w instrukcji obsługi

 **UWAGA!** Ostrzeżenie - symbol niebezpieczeństwa z informacjami na temat ochrony osób i mienia.

 **WSKAZÓWKA** ułatwiająca posługiwanie się urządzeniem.

4.3 Ogólne wskazówki bezpieczeństwa

 Przeczytaj uważnie niniejszą instrukcję. Przechowuj ją, aby móc do niej zaglądać w dowolnej chwili.

 W przypadku nieprawidłowej eksploatacji urządzenie może spowodować poważne urazy. W celu uniknięcia szkód osobowych i rzeczowych, koniecznie przestrzegaj opisanych wskazówek bezpieczeństwa i zachowania szczególnej uwagi. Zaznajom się dobrze ze wszystkimi częściami kosiarki przed jej montażem.

Przygotowanie do bezpiecznej pracy:

- Nie pozwalaj dzieciom oraz innym osobom dorosłym, które nie zaznajomiły się z niniejszą instrukcją obsługi, używać urządzenia.
- Kosiarka nie jest zabawką, zachowaj szczególną ostrożność przez cały czas kontaktu z urządzeniem.
- Nie używaj kosiarki do innych celów niż koszenie trawy.
- Nie korzystaj z urządzenia w czasie, w którym w pobliżu znajdują się inne osoby (szczególnie małe dzieci oraz zwierzęta domowe). Zgaś silnik, jeśli ktoś pojawi się w obrębie obszaru koszenia.
- Pamiętaj, że to użytkownik i/lub właściciel ponoszą odpowiedzialność za wypadki i urazy innych osób oraz ich mienia.
- Sprawdź teren koszenia przed rozpoczęciem pracy. Usuń wszelkie kamienie, patyki, druty oraz inne ciała obce, które mogą zakłócić pracę kosiarki lub zostać wyrzucone spod kosiarki przez wirującą żyłkę.
- Noś okulary ochronne podczas koszenia, również w czasie regulacji czy naprawy kosiarki.

- Zakładaj do pracy solidne obuwie na nieślizgającej się podeszwie. Nie koś na boso oraz w niezapiętym i lekkim obuwiu. Unikaj noszenia luźnej odzieży z wiszącymi sznurkami czy paskami oraz biżuterii, gdyż łatwo może dostać się w ruchome części kosiarki.
- Przed każdym użyciem przeprowadź kontrolę wzrokową urządzenia. Nie uruchamiaj kosiarki, jeśli brak w niej elementów ochronnych (np. osłony silnika, bocznej osłony bezpieczeństwa) czy części urządzenia tnącego albo gdy wkręty, śruby są zużyte, uszkodzone lub niedokręcone.
- Używaj wyłącznie części zamiennych i elementów wyposażenia, które zostały dostarczone i/lub są zalecane przez producenta. Użycie innych części zamiennych prowadzi do utraty rozszerzeń z tytułu gwarancji.

Bezpieczna praca z urządzeniem:

 W trakcie pracy urządzenia w żadnym wypadku nie podkładaj rąk i nóg pod, ani w pobliżu obracających się części kosiarki. Niebezpieczeństwo zranienia! Wiele wypadków zdarza się na skutek nagłego zgaszenia silnika kosiarki i najechniania jej na stopę.

 Przestrzegaj przepisów dotyczących ochrony przed hałasem i przepisów lokalnych. Możliwość eksploatacji urządzenia w określone dni (np. w niedziele i święta), w określonych porach dnia (w porze obiadowej, w czasie ciszy nocnej) oraz w określonych obszarach (np. kurortach lub klinikach) jest ograniczona.

- Nie używaj kosiarki w deszczu, przy złej pogodzie, w wilgotnym otoczeniu, nie koś mokrej trawy.
- Pracuj wyłącznie w świetle dziennym lub przy bardzo dobrym sztucznym oświetleniu.
- Nie uruchamiaj urządzenia przy silnym wietrze, gdy jest słaba widoczność, bardzo wysokie lub bardzo niskie temperatury.
- Nigdy nie uruchamiaj kosiarki w zamkniętych lub źle wietrzonych pomieszczeniach; niebezpieczeństwo zatrucia – spaliny zawierają szkodliwy tlenek węgla.
- Do pracy kosiarką miej suche dłonie, bez śladów zabrudzeń paliwem lub olejem.
- Nie korzystaj z urządzenia w przypadku zmęczenia, osłabionej koncentracji, gdy jesteś pod wpływem alkoholu, leków lub innych środków odurzających. Pracuj z rozsądkiem, rób przerwy.
- Nigdy nie zostawiaj kosiarki w miejscu pracy bez nadzoru.

 **UWAGA!** Zgaś silnik za każdym razem gdy pozostawiasz kosiarkę. Podczas przerw w pracy pozostaw urządzenie w taki sposób, aby nie stanowiło dla nikogo zagrożenia.

- Nie przechylaj urządzenia w trakcie uruchamiania.
- Uruchamiaj i gaś silnik zgodnie z zasadami podanymi w niniejszej instrukcji i tylko stojąc w bezpiecznej odległości od głowicy z żyłką.
- Prowadź urządzenie wyłącznie chodząc, nie biegaj z kosiarką.
- Nie pracuj przy użyciu urządzenia, które jest niekompletne, uszkodzone lub przebudowane bez zgody producenta. Przed użyciem sprawdź, czy dźwignia hamulca/włącznika (bezpieczeństwa) łatwo się porusza w obie strony i automatycznie wraca po puszczeniu do pozycji wyłączonej.
- Nie przeciążaj urządzenia. Pracuj tylko w podanym przedziale mocy, nie zmieniaj ustawień regulatora przy silniku.
- Nie pal tytoniu podczas pracy kosiarką oraz na obszarze, na którym dolewasz paliwo lub przechowujesz paliwo, czy samo urządzenie. Wyeliminuj wszystkie źródła iskier lub płomieni, takie jak np. ognisko, czy inna praca, która powoduje iskrzenie.
- Uważnie obchodź się z paliwem; rozlane posprzątaj.
- Nie koś trawy w pobliżu palnych cieczy i gazów - niebezpieczeństwo pożaru lub wybuchu.

- Nie koś trawy w pobliżu wysypisk, kanałów czy wałów - możesz stracić równowagę i spaść.
- Uważaj na dziury, koleiny, ukryte przedmioty lub wyboje - wysoka trawa może je łatwo ukryć.
- Pracuj zachowując stabilną pozycję, w szczególności na pochyłościach terenu. Poślizgnięcie się lub upadek może spowodować poważne obrażenia ciała.
- Podczas pracy ciągle zwracaj uwagę na wystarczającą wymianę powietrza - zagrożenie dla życia wskutek zatrucia!
- W razie wystąpienia mdłości, bólu czy zawrotów głowy, zakłóceń widzenia, słuchu lub spadku koncentracji, natychmiast przerwij pracę; symptomy mogą oznaczać zatrucie wysoką koncentracją spalin - niebezpieczeństwo wypadku! Jeśli poczujesz, że tracisz grunt pod nogami, NATYCHMIAST PUŚĆ DŹWIGNIĘ HAMULCA/ WŁĄCZNIKA (BEZPIECZEŃSTWA), a głowica przestanie się obracać w ciągu kilku sekund. Nie „wieszaj się” na kosiarce, próbując bronić się przed upadkiem.
- Koś zawsze wzdłuż wzniesień, nigdy do góry lub w dół. Zachowaj szczególną ostrożność podczas zmiany kierunku jazdy. Nie pracuj na zbyt stromych zboczach - o nachyleniu większym niż 15 stopni.
- Zachowaj szczególną ostrożność podczas odwracania urządzenia, przyciągania go do siebie, podczas cofania oraz zbliżając się do ślepych zaulków, krzaków, drzew i innych obiektów, które mogą zasłaniać widoczność.
- Nigdy nie cofaj kosiarką gdy za nią idziesz. Jeśli musisz cofnąć się kosiarką, np. od ściany, stań, najpierw się rozejrzyj w dół i za siebie a następnie postępuj w poniższy sposób:
 - odstęp od kosiarki by wyciągnąć ręce,
 - upewnij się, że utrzymujesz równowagę stojąc prawidłowo,
 - pociągnij kosiarkę do tyłu powoli, nie więcej niż pół drogi do siebie,
 - powtórz te czynności jeśli dalej chcesz cofać.
- Silnik i tłumik nagrzewają się podczas pracy i może spowodować poparzenia - nie dotykaj ich.
-  Uważaj, aby podczas pracy gorący strumień spalin nie został skierowany na materiały łatwopalne (np. suchą trawę, liście, korę, czy paliwo). Nie dotykaj takich materiałów rozgrzanej powierzchnią tłumika - niebezpieczeństwo pożaru!
- Przed oczyszczeniem spodniej części kosiarki zgaś silnik i poczekaj, aż głowica z żyłką całkowicie się zatrzyma. Głowica obraca się jeszcze kilka sekund po zgaszeniu silnika.
- Uważaj, by głowica tnąca nie dotykała przy uruchamianiu urządzenia i podczas pracy: kamieni, żwiru, drutów i innych przedmiotów.
- Nigdy nie próbuj zatrzymywać żyłki ręką! Zawsze czekaj, aż żyłka zatrzyma się sama.
- Nie podnoś ani transportuj urządzenia w czasie, gdy silnik pracuje.
- Zgaś silnik każdorazowo podczas przekraczania innych powierzchni niż trawa.
- Jeśli urządzenie zacznie wibrować w niestandardowy sposób, zgaś silnik, zdejmij nasadkę ze świecy zapłonowej i szybko poszukaj przyczyny. Wibracje są ostrzeżeniem przed problemem.
- Zawsze zgaś silniki oraz zdejmij nasadkę ze świecy zapłonowej gdy:
 - oddalasz się od maszyny;
 - obcy przedmiot zostanie wciągnięty pod obudowę,
 - jeżeli urządzenie jest nieużywane;
 - zmieniasz element tnący;
 - przed sprawdzaniem, czyszczeniem, przechowywaniem i transportowaniem;
 - jeżeli w trakcie pracy urządzenie natrafia na ciało obce lub pojawiają się anormalne wibracje.
 W takim przypadku należy sprawdzić urządzenie pod kątem uszkodzeń lub ewentualnie naprawić.
- Jeśli powstanie sytuacja nieopisana w tym podręczniku zwróć się o pomoc na infolinię serwisową producenta.

Bezpieczna konserwacja i przechowywanie



Podczas zmiany żyłki pamiętaj, że głowica może się poruszyć nawet przy zdjętej nasadce świecy zapłonowej!

- Sprawdź, czy wszystkie nakrętki, śruby, trzpienie były dobrze dokręcone oraz czy urządzenie jest kompletne i nieuszkodzone. Pamiętaj o sprawdzeniu przewodów. Pamiętaj o sprawdzaniu wszystkich zabezpieczeń. Przed użyciem zleć naprawę uszkodzonych części.
- Nie podejmuj samodzielnych prób naprawiania urządzenia, o ile nie posiadasz właściwego przygotowania zawodowego w tym zakresie. Wszystkie prace, które nie są podane w tej instrukcji, powinien przeprowadzić autoryzowany serwis upoważniony przez Importera.
- Przechowuj urządzenie w suchym miejscu, poza zasięgiem dzieci.
- Dbaj o urządzenie. Utrzymuj je tak, aby zawsze było czyste i miało odpowiednio długą żyłkę, co umożliwia łatwiejsze i bezpieczniejsze wykonywanie pracy. Przestrzegaj instrukcji konserwacyjnych.
- Uważaj, by otwory wentylacyjne nie były zatkane.
- Dbaj o urządzenie. Pilnuj, aby uchwyty były suche, czyste i nie były zanieczyszczone olejem ani smarem. Tłuste, zabrudzone olejem uchwyty są śliskie i prowadzą do utraty kontroli nad urządzeniem.
- Nie zmieniaj wysokości koszenia bądź kół przy uruchomionym silniku!
- Wymień uszkodzony tłumik.
- Zmieniając żyłkę tnącą zakładaj zawsze rękawice ochronne.
- Stosuj tylko oryginalne żyłki tnące. Używanie drutu metalowego zamiast żyłki z tworzywa sztucznego jest zabronione!
- Ze względów bezpieczeństwa zużyte i uszkodzone części należy bezzwłocznie wymieniać. Zachowaj szczególną ostrożność w trakcie wymiany żyłki, aby Twoje palce nie zostały zakleszczone pomiędzy obracającą się głowicą a nieruchomymi częściami maszyny.
- Nie zmieniaj ustawień silnika, nie reguluj obrotów silnika. Nadmierne obroty są niebezpieczne dla silnika.
- Używaj wyłącznie oryginalnych części zamiennych i części wyposażenia, które zostały dostarczone i/lub są zalecone przez producenta. Użycie innych części zamiennych prowadzi do utraty roszczeń z tytułu gwarancji.

4.4 Wskazówki bezpieczeństwa dotyczące paliwa

- Ostrożnie obchodź się z benzyną. Jest wysoce łatwopalna, a opary mogą być wybuchowe.
- Używaj wyłącznie atestowanych pojemników na benzynę.
- Wlewaj paliwo przed uruchomieniem silnika. Nigdy nie odkręcaj korka zbiornika paliwa i nie uzupełniaj paliwa podczas pracy silnika, ani gdy silnik jest jeszcze gorący. Zgaś silnik i odczekaj przynajmniej 2 minuty zanim dolejesz paliwo!
- Po dolaniu paliwa do zbiornika dobrze dokręć korek paliwa i powycieraj rozlane paliwo, przesuwaj urządzenie w inne miejsce przed uruchomieniem silnika.
- Uzupełniaj paliwo na wolnym powietrzu.
- Nie pal tytoniu w trakcie uzupełniania paliwa.
- Przechowuj paliwo w miejscu niedostępnym dla dzieci. Nie trzymaj paliwa, ani kosiarki w pomieszczeniach, gdzie jest otwarty ogień lub iskry, np. gazowy podgrzewacz do wody, grzejnik, piec.
- Nie uruchamiaj silnika w zamkniętym pomieszczeniu.
- Nie wdychaj oparów paliwa.
- Utrzymuj silnik w czystości, aby zminimalizować ryzyko pożaru. Usuń z urządzenia wszelkie

pozostałości ściniek trawy, nadmiernego smaru, itp.

⚠ **Twoja odpowiedzialność:** Ogranicz użytkowanie tego urządzenia do osób, które przeczytały, zrozumiały i będą się stosować do ostrzeżeń i zaleceń zawartych w tej instrukcji.

4. Montaż

⚠ Przed montażem poszczególnych elementów sprawdź czy masz wszystkie potrzebne części. Uruchom silnik dopiero wtedy, gdy kosiarka jest zmontowana.

4.1 Ustawienie uchwyty kosiarki

Maszyna została już wstępnie zmontowana w fabryce. Należy jedynie ustawić uchwyt na odpowiedniej dla użytkownika pozycji roboczej. W tym celu:

1. Przytrzymaj uchwyt górny (Rys. 2, poz. 1) jedną ręką i poluzuj oba pokręta regulacji uchwyty (Rys. 2, poz. 3) aż do zwolnienia zębów mechanizmu zapadkowego. Nie zdejmuj pokręteł regulacji uchwyty!
2. Podnieś uchwyt do pozycji roboczej.
3. Stań w pozycji operatora (z tyłu kosiarki). Umieść uchwyt w wygodnej dla Ciebie pozycji. Sprawdź czy obie strony uchwyty znajdują się na równym poziomie. Upewnij się, że linki nie znalazły się między dolnym i górnym uchwytem.
4. Dokręć oba pokręta regulacji uchwyty. Upewnij się, że podpórki obrotowe (Rys. 2, poz. 3A) zostały zablokowane.
5. Uchwyt linki rozrusznika (Rys. 2, poz. 15) umieść na zaczepie na uchwyt linki rozrusznika (Rys. 2, poz. 16) znajdującym się z prawej strony uchwyty.

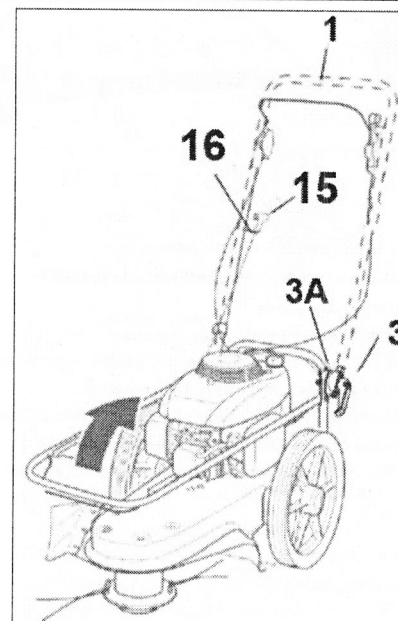

Rys. 2

4.2 Olej silnikowy

⚠ Kosiarka dostarczana jest z pustą miską olejową.

Zastosuj się do wskazówek producenta silnika odnośnie rodzaju oleju.

Przed uruchomieniem wlej olej do miski olejowej.

Pojemność miski olejowej 0,55 litra.

Zalecany olej SAE30.

Nalewanie oleju silnikowego

1. Odkręć korek zbiornika oleju (Rys. 3, poz. 6).
2. Ostrożnie wlej olej (ok. 0,55 L).
3. Sprawdź poziom oleju za pomocą miarki. Odpowiedni poziom oleju powinien być zawsze na poziomie maksimum na miarce. Jeśli poziom jest za niski dolej oleju.
4. Zakręć korek zbiornika oleju.

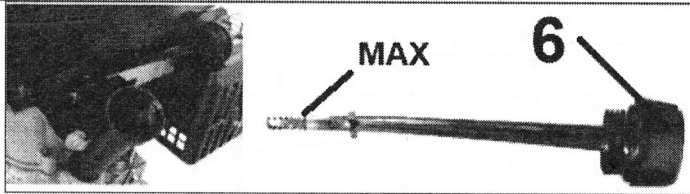

Rys. 3

4.3 Paliwo

- ⚠** Kosiarka dostarczana jest z pustym zbiornikiem paliwa.
- Zastosuj się do wskazówek producenta silnika odnośnie rodzaju paliwa.
- Pojemność zbiornika paliwa wynosi 1,2L
- Zawsze używaj bezpiecznego pojemnika na paliwo.
- Podczas wlewania paliwa nie pal papierosów. Nie uzupełniaj paliwa w pomieszczeniu zamkniętym.
- Przed dolaniem paliwa zgaś silnik i poczekaj kilka minut, aż ostygnie.
- Paliwo przechowuj w miejscu niedostępnym dla dzieci. Po napełnieniu paliwa zawsze dobrze dokręć korek zbiornika paliwa. Nie wdychaj oparów paliwa.
- Paliwo jest substancją łatwopalną. Zachowaj wszelkie środki bezpieczeństwa dotyczące obchodzenia się z paliwem.

Nalewanie paliwa

1. Odkręć korek zbiornika paliwa (Rys. 4, poz. 5).

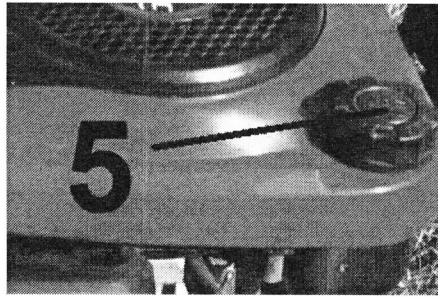

Rys. 4

2. Nalej ostrożnie paliwo – ok 1,2 L. Nie przepelniaj zbiornika! Max poziom paliwa pokazano na Rys. 5.

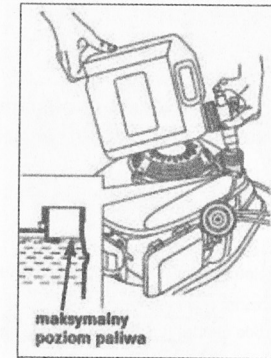

Rys. 5

3. Dokręć korek.
4. Powycieraj porozlewane paliwo zanim uruchomisz silnik.

4.4 Regulacja wysokości koszenia

- ⚠** Regulację wysokości roboczej głowicy przeprowadzaj tylko przy zgaszonym silniku i zatrzymanej głowicy oraz przy zdjętej nasadce z świecy zapłonowej.

Kosiarka posiada , centralną regulację wysokości koszenia realizowaną poprzez przesuwanie głowicy żytkowej na wale silnika w dół lub w górę.

Regulację wysokości koszenia przeprowadza się w głowicy za pomocą dołączonego serwisowego klucza imbusowego jak na Rys. 6

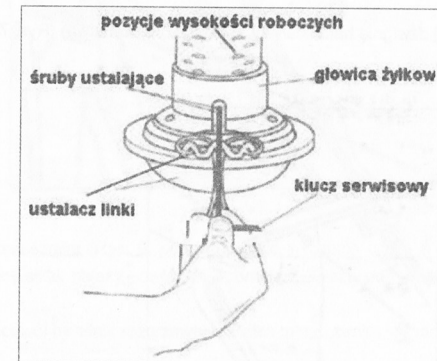

Rys. 6

- ⚠** Nie ustawiaj wysokości cięcia zbyt nisko. Głowica nie może dotykać podłoża przy nierównościach terenu. Nie uruchamiaj silnika gdy kosiarka stoi w wysokiej trawie.

5. Uruchomienie



UWAGA!

SZCZEGÓLNE INFORMACJE DOTYCZĄCE DZIAŁANIA I KONSERWACJI SILNIKA SPALINOWEGO ZNAJDUJĄ SIĘ W ZAŁĄCZONEJ INSTRUKCJI OBSŁUGI SILNIKA. PRZECZYTAJ JĄ PRZED URUCHOMIENIEM KOSIARKI.

5.1 Uruchomienie urządzenia



Nie uruchamiaj urządzenia niekompletnego czy nieprawidłowo złożonego.

Przed uruchomieniem sprawdź zawsze poziom oleju i paliwa!

Przed uruchomieniem sprawdź czy wszystkie elementy zabezpieczające są prawidłowo zamocowane i czy są w dobrym stanie.



Przed uruchomieniem sprawdź teren pracy i usuń ewentualne przeszkody i przedmioty, które mogą zostać pochwycone przez wirującą żyłkę.



Przed każdym uruchomieniem oczyść osłonę silnika. Pozostałości brudu mogą powodować nadmierne przegrzewanie się silnika. Osłonę silnika przetrzyj ścierką lub papierowym ręcznikiem.



Nie koś podczas opadów atmosferycznych.



Nie uruchamiaj kosiarki w wysokiej trawie.

Prawidłowo zmontowaną maszynę uruchom w następujący sposób:

1. Stań za kosiarką. Przyciągnij dźwignię hamulca/włącznika (bezpieczeństwa) (Rys. 7, poz. 2) do uchwytu, jak pokazano na Rys. 7.

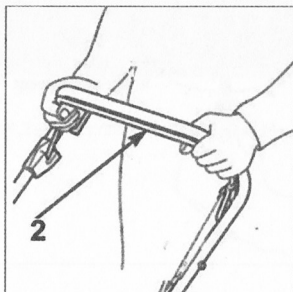

Rys. 7

2. Ustaw manetkę gazu (Rys. 1, poz. 8) w pozycji „Obroty MAX” jak pokazuje strzałka na Rys. 8

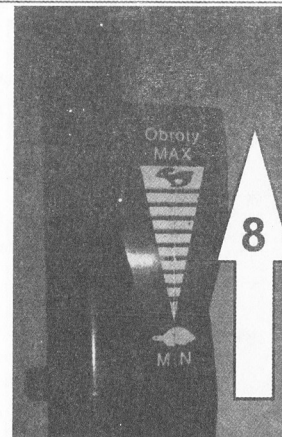

Rys. 8

3. Jedną ręką ciągle trzymaj dźwignię hamulca/włącznika (bezpieczeństwa) w pozycji roboczej jak pokazano na (Rys. 7, poz. 2). Drugą ręką chwyć uchwyt linki rozrusznika (Rys. 9, poz. 15).

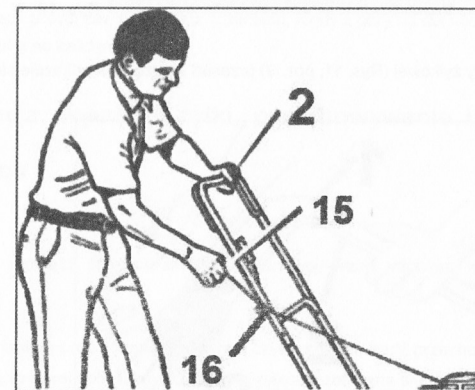

Rys. 9

4. Pociągnij linkę rozrusznika (Rys. 9, poz. 15) aż do wycucia oporu a następnie szarpnij mocno. Jeśli uruchamiasz zimny silnik należy powtórzyć operację 2-3 razy, gdy silnik nie uruchomi się za pierwszym razem.
Jeśli jest zimno pozwól by silnik rozgrzewał się kilka minut, zanim rozpoczniesz dalszą pracę.
5. Po uruchomieniu silnika przesun manetkę gazu w pozycję  („zająca”) jak pokazuje strzałka (Rys. 10, poz. 8).

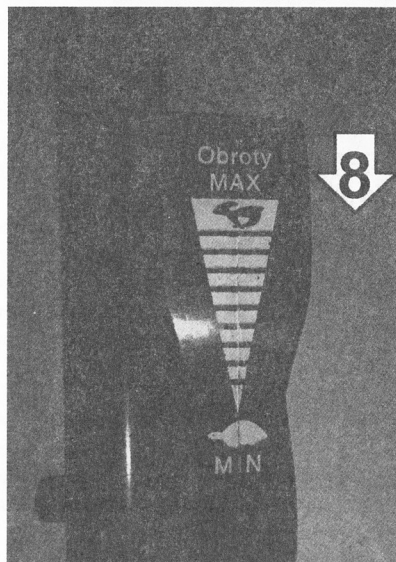

Rys. 10

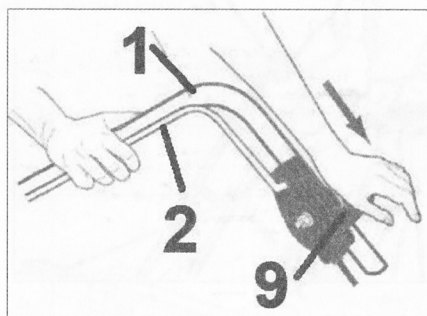

6. Dźwignię napędu głowicy żytkowej (Rys. 11, poz. 9) przesunij w przód jak pokazuje strzałka na Rys. 11



Rys. 11





Im szybciej pracuje silnik tym szybciej obraca się głowica żytkowa.

7. Kiedy głowica zacznie się obracać pchnij kosiarkę do przodu aby rozpocząć koszenie.
8. Dla lepszych rezultatów pracy zawsze kos trawę z manetką gazu ustawioną w pozycji  („zajęta”).
9. Aby zgasić silnik przesunij manetkę gazu w pozycję „zółwia” , zwolnij dźwignię hamulca/właznika (bezpieczeństwa) a dźwignia napędu odłączy się automatycznie. Odłącz przewód świecy zapłonowej (Rys. 1, poz. 14) by zapobiec przypadkowemu uruchomieniu silnika. Zanim uruchomisz ponownie silnik

sprawdź linkę hamulca. Upewnij się, że jest prawidłowo założona. Jeśli linka jest uszkodzona bądź wygięta, wymień ją na nową.

 **Gdy zgasisz silnik kosiarki głowica żytkowa obraca się jeszcze przez kilka sekund, dlatego nie zbliżaj ręk w pobliże głowicy z żytką dopóki całkowicie się nie zatrzyma!**

 **Upewnij się, że głowica żytkowa przestała się obracać zanim na nowo uruchomisz urządzenie.**

 Jeżeli urządzenie wydaje jakieś niepokojące dźwięki – skontaktuj się ze sprzedawcą, bądź z serwisem producenta. Jeśli nie obserwujesz takich hałasów – urządzenie jest gotowe do pracy.

5.2 Koszenie trawy

Regularne koszenie trawy pobudza trawę do wzrostu, przyczynia się jednocześnie do obumierania chwastów. Dlatego też, po każdym koszeniu trawa uzyskuje większą gęstość i jednocześnie można ją równomiernie obciążać.

Przeprowadź pierwsze koszenie, gdy trawa osiągnie wysokość 70-80 mm na początku okresu wegetacyjnego. W głównym okresie wegetacyjnym trawę kos przynajmniej raz w tygodniu.

- Kos w miarę możliwości po prostych pasach. Aby nie pozostawić nieskoszonych luk na trawniku zwróć uwagę, aby pasy zawsze na siebie zachodziły na szerokości paru centymetrów.
- Wysokość koszenia ustaw tak, aby urządzenie nie zostało przeciążone. W przeciwnym razie może dojść do uszkodzenia silnika.
- Na pochyłościach pracuj zawsze wzdłuż wzniesień, nigdy z góry na dół i odwrotnie..
- Wyczyść kosiarkę po każdym użyciu.

6. Konserwacja, wymiana żyłki, przechowywanie i zamawianie części zamiennych

 Zgaś silnik i odłącz przewód świecy zapłonowej przed naprawą, regulacją bądź czynnościami konserwacyjnymi.

 Przed wykonaniem prac konserwacyjnych i czyszczeniem bądź przechowywaniem zgaś silnik, odłącz przewód świecy zapłonowej i poczekaj, aż głowica żytkowa zatrzyma się.



Zleć prace, które nie są opisane w tej instrukcji, upoważnionej placówce serwisowej.



Nie spryskuj silnika kosiarki do trawy wodą. Nie myj kosiarki myjką ciśnieniową!

6.1 Czyszczenie i konserwacja

- Utrzymuj urządzenie w czystości. Do czyszczenia stosuj miękką szczotkę lub szmatkę, nie używaj żadnych środków do czyszczenia, ani rozpuszczalników.
- Przed każdym użyciem sprawdź kosiarkę pod kątem widocznych usterek, takich jak nieprzytwierdzone lub uszkodzone części. Regularnie sprawdzaj dokręcenie wszystkich śrub i wkrętów. Zużyte bądź źle dokręcone nakrętki mogą spowodować bardzo niebezpieczne uszkodzenia silnika bądź ramy.

- Sprawdzaj regularnie stan obudowy, urządzeń bezpieczeństwa pod kątem uszkodzeń i stabilności przymocowania. Wymień na nowe, jeśli zachodzi taka potrzeba.
- Nie przechowuj kosiarki z pełnym zbiornikiem paliwa w pomieszczeniu zamkniętym gdzie opary paliwa mogą stanowić niebezpieczeństwo w połączeniu z iskrą bądź płomieniem. Niech silnik ostygnie zanim schowasz kosiarkę w miejsce przechowywania.
- Jeśli głowica mocno uderzy w obcy przedmiot, zgaś silnik i udaj się z urządzeniem do serwisu.
- Po każdym koszeniu sprawdzaj kosiarkę i usuwaj wszystkie resztki roślinne, pozostałości smaru z jej kółek, otworów i spod obudowy. W celu oczyszczenia spodu kosiarki stosuj kawałek drewna lub plastiku, nie używaj twardych narzędzi – mogą uszkodzić urządzenie.
- Sprawdzaj czy głowica żyłkowa jest czysta i oczyszczaj ją z pozostałości trawy i nieczystości.
- Często sprawdzaj żyłkę tnącą, by uzyskać optymalne cięcie.
- Sprawdzaj czy silnik i tłumik jest czysty i nie ma na nich pozostałości cięcia. Dbaj o to, by otwory wylotowe powietrza były czyste.
- Jeśli chcesz spuścić paliwo, należy to zrobić przed zimą, na zewnątrz.
- Dokładnie przeczytaj rozdział o konserwacji w instrukcji obsługi silnika.
- Sprawdzaj regularnie poziom oleju i dolej lub wymień olej jeśli jest to wymagane.
- Smaruj regularnie osie kół.

6.1.1 Plan czynności konserwacyjnych

Czynność \ Częstotliwość	Przed każdym użyciem	Co 25 godzin pracy	Uwaga
Sprawdzenie poziomu oleju silnikowego	✓		
Sprawdzenie żyłki	✓		gdy oryginalna żyłka zostanie zużyta w stopniu przekraczającym połowę jej długości załóż nową żyłkę.
Sprawdzenie pracy głowicy	✓		
Czyszczenie kosiarki i silnika	✓		gdy używasz urządzenia w zapyłonym i brudnym środowisku czyść po każdym użyciu.
Inspekcja śrub, nakrętek	✓		
Sprawdzenie świecy zapłonowej		✓	
Wymiana oleju silnikowego		✓	
Czyszczenie filtra powietrza		✓	wymieniaj częściej filtr powietrza jeśli pracujesz w zapyłonym środowisku o silnym zanieczyszczeniu
Smarowanie wałka napędowego		✓	

Smarowanie łożysk kół



6.2 Wymiana żyłki

⚠ W trakcie manipulowania przy głowicy żyłkowej noś zawsze rękawice ochronne.

Aby uzyskać najlepszą wydajność użyj żyłki o dużym przekroju – Φ 4 mm o długości ok. 56 cm. Długość żyłek nie może się różnić o więcej niż 2,5 cm. Jest to bardzo ważne aby zrównoważyć głowicę żyłkową i uniknąć jej drgań.

⚠ Aby wydłużyć czas używania żyłki, powinna być ona zawsze wilgotna, w przeciwnym razie może wyschnąć i stać się zbyt krucha. Zapasową żyłkę przechowuj w wiadrze z wodą. W ten sposób żyłka pozostanie elastyczna a jej wymiana będzie prostsza.

Kiedy żyłka zostanie zużyta w stopniu przekraczającym połowę jej oryginalnej długości, wymień żyłkę w następujący sposób:

1. Zatrzymaj silnik. Poczekaaj aż wszystkie wirujące części zatrzymają się całkowicie.
2. Zdejmij nasadkę świecy zapłonowej.
3. Zdejmij zużytą żyłkę z zacisku linki (Rys. 12).

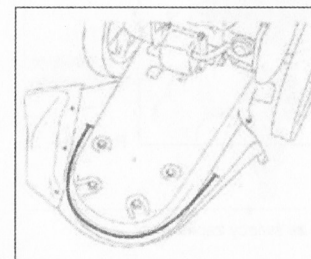

Rys. 12

4. Przeprowadź końce nowej żyłki przez zewnętrzne pętle (Rys. 13).

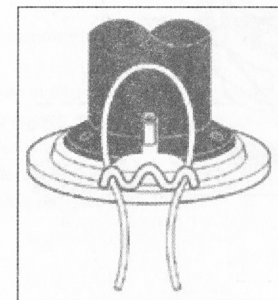

Rys. 13

5. Następnie chwycić końce żyłki, przeprowadzić je przez środkowy otwór zacisku żyłki (Rys. 14).

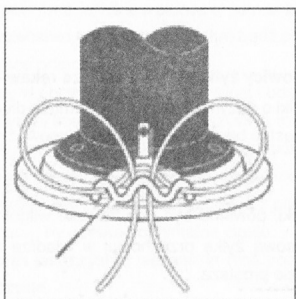

Rys. 14

6. Upewnij się, że oba końce żyłki mają równą długość (Rys. 15).



Rys. 15

6.3 Świeca zapłonowa

1. Gdy silnik jest zimny zdejmij kapturek ze świecy zapłonowej.

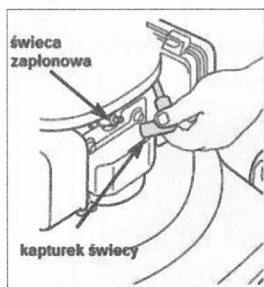

Rys. 16

2. Kluczem nasadowym do świec wykręć świecę.

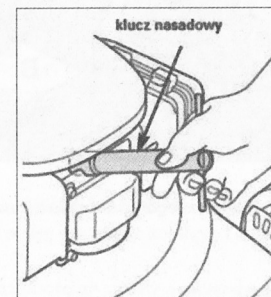

Rys. 17

3. Świecę oczyścić szczotką.
4. Za pomocą szczelinomierza ustaw szczelinę 0,7-0,8 mm. Zamontuj ponownie świecę uważając, by nie dokręcić jej zbyt mocno.

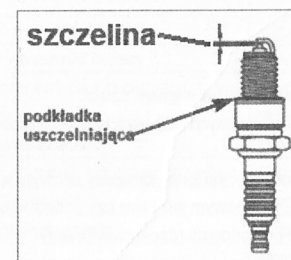

Rys. 18



Uwaga!

Luźna świeca może przegrzać i uszkodzić silnik. Zbyt mocno dokręcona może spowodować uszkodzenia w głowicy cylindra.

6.4 Filtr powietrza

1. Zdejmij nasadkę świecy zapłonowej.
2. Zdejmij lewe koło.
3. Zdejmij pokrywę filtra powietrza (Rys. 19, poz. A) i wyjmij papierowy wkład filtra (Rys. 19, poz. B).
4. Aby uniknąć wpadania ciał obcych do wlotu filtra załóż pokrywę filtra.
5. W celu usunięcia zabrudzeń uderz delikatnie filtrem o twarde podłoże. Jeżeli zachodzi potrzeba wymień filtr na nowy. **Nie myj papierowego filtra!**
6. Zainstaluj wkład filtra, zamknij pokrywę i załóż koło.

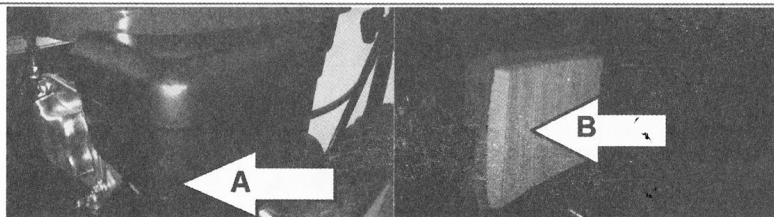

Rys. 19

⚠ Nigdy nie uruchamiaj silnika bez zainstalowanego wkładu filtra powietrza.

6.5 Wymiana oleju

1. Wykręć korek z miarką oleju (Rys. 1, poz. 6). Przygotuj pojemnik na olej. Przechyl kosiarkę na stronę kanału wlewu oleju i przelej olej do pojemnika.
2. Gdy olej został wylany postaw kosiarkę w zwykłej pozycji i wytrzyj do czysta wszelkie zachlapania.
3. Napełnij zbiornik olejem SAE30. Po włożeniu miarki (bez dokręcania) poziom oleju powinien być na poziomie max. Nie wlewaj zbyt dużo oleju. Włóż miarkę i wkręć korek.
4. Następnie na krótko uruchom silnik. Zgaś silnik, odczekaj jedną minutę i sprawdź poziom oleju. Dolej go w razie potrzeby.

6.6 Przechowywanie

1. Urządzenie przechowuj w suchym miejscu poza zasięgiem dzieci.
2. Poluzuj pokrętła od regulacji wysokości i złóż uchwyt aby urządzenie zajmowało mniej miejsca. Przewody nie mogą być zakleszczone.
3. By uniknąć zarysowania kosiarki włóż kawałek kartonu pomiędzy uchwyty a silnik.
4. Przechowywanie kosiarki pod plandeką, nylonowym workiem czy podobną osłoną nie jest zalecane; może się pod nią zbierać wilgoć, która będzie powodować rdzewienie kosiarki.
5. Oczyszcz kosiarkę z brudu i resztek trawy.
6. Opróżnij zbiornik paliwa używając odsysarki. Paliwa nie wylewaj, zutylizuj lub oddaj je w punkcie skupu. Przestrzegaj zasad ochrony środowiska.
7. Odłącz przewód świecy zapłonowej.
8. Przed ustawieniem urządzenia w zamkniętym pomieszczeniu poczekaj aż ostygnie silnik.

6.7 Przygotowanie do transportu

1. Poluzuj pokrętła od regulacji wysokości i złóż uchwyt aby urządzenie zajmowało mniej miejsca. Przewody nie mogą być zakleszczone.
2. By uniknąć zarysowania kosiarki włóż kawałek kartonu pomiędzy uchwyty a silnik.
3. Oczyszcz kosiarkę z brudu i resztek trawy.
4. Opróżnij zbiornik paliwa używając odsysarki. Paliwa nie wylewaj, zutylizuj lub oddaj je w punkcie skupu. Przestrzegaj zasad ochrony środowiska.
5. Odłącz przewód świecy zapłonowej.
6. Włóż kosiarkę do oryginalnego bądź zastępczego kartonu.

6.8 Zamawianie części

Przy zamawianiu części zamiennych podaj następujące dane kosiarki z tabliczki znamionowej, umieszczonej na obudowie:

- Typ urządzenia
- Numer artykułu
- Numer identyfikacyjny

W celu przyspieszenia realizacji zamówienia podaj numer części zamienną, którą potrzebujesz. Możesz również dośłać zdjęcie uszkodzonego elementu na adres mailowy producenta: czesci@krysiak.pl – ułatwi to jednoznaczną identyfikację zwłaszcza w przypadku nieznamionowości numeru części.

Zamówienia części możesz dokonać również w autoryzowanych punktach serwisowych, których wykaz znajdziesz na stronie internetowej producenta: www.krysiak.pl

Nr katalogowy żyłki do modelu NK351- NOX NK351

Części zamienne złej jakości mogą uszkodzić kosiarkę i skrócić jej żywotność.

Producent nie ponosi odpowiedzialności za szkody wywołane przez urządzenie, jeżeli zostaną one wywołane z powodu nieprawidłowo wykonanej samodzielnej naprawy, zastosowania nieoryginalnych części zamiennych, względnie zastosowania urządzenia niezgodnie z jego przeznaczeniem.

7. Najpopularniejsze usterki

Problem	Możliwa przyczyna	Rozwiązanie
Nie można uruchomić silnika	Brak oleju w misce olejowej	Uzupełnij olej
	Odłączony przewód świecy	Połącz przewód świecy
	Uszkodzona świeca lub nieprawidłowy luz świecy	Wyczyść, popraw odstęp elektrod, wymień świecę.
	Brak paliwa	Uzupełnij zbiornik paliwa
	Zabrudzony gaźnik lub przewód paliwa	Udaj się do autoryzowanego serwisu
	Brudny filtr powietrza	Wyczyść, wymień na nowy
	Niewyregulowany gaźnik	Udaj się do autoryzowanego serwisu
	Zalany silnik	Przed uruchomieniem odczekaj kilka minut
	Manetka gazu w pozycji MIN	Przesuń manetkę w pozycję MAX
	Stare paliwo	Wymień paliwo na świeże
Silnik przegrzewa się	System chłodzenia silnika jest zatkany	Udaj się do autoryzowanego serwisu
	Niewyregulowany gaźnik	Udaj się do autoryzowanego serwisu
	Niski poziom oleju	Uzupełnij olej
Silnik pracuje nieprawidłowo	Uszkodzona świeca	Wymień świecę
	Brudny filtr powietrza	Wymień filtr powietrza
	Niewyregulowany gaźnik	Udaj się do autoryzowanego serwisu
	Zużyte paliwo	Wymień paliwo na świeże
Nie można wyłączyć silnika	Uszkodzona manetka lub przewód	Udaj się do autoryzowanego serwisu
Nieprawidłowe koszenie	Żyłka jest zbyt krótka	Załadź nową żyłkę
Kosiarka wpada w nadmierne drgania	Obroty silnika nie są ustawione na „zająca”	Przesuń manetkę w pozycję „zająca”
	Długości żyłek są znacząco różne	Wyregulować żyłki do równej

		długości
	Poluzowane nakrętki bądź śruby	Sprawdzić i dokręcić
	Uszkodzona głowica	Udaj się do autoryzowanego serwisu
Głowica nie utrzymuje żyłki	Żyłka nie jest prawidłowo zamocowana	Patrz podrozdział – „wymiana żyłki”
	Uszkodzony zacisk żyłki	Udaj się do autoryzowanego serwisu
	Nieprawidłowa średnica żyłki	Używać żyłki o średnicy Φ 4,0mm

8. Gwarancja

Na niniejsze urządzenie obowiązuje 24-miesięczna gwarancja. W ramach gwarancji gwarant zapewnia kupującemu nieodpłatne usunięcie usterek w funkcjonowaniu urządzenia wynikających z jego wadliwości konstrukcyjnych i materiałowych. Niektóre części konstrukcyjne ulegające normalnemu zużyciu oraz szkody wywołane naturalnym zużyciem, przeciążeniem lub nieprawidłową obsługą, są wykluczone z zakresu gwarancji. Warunkiem skorzystania ze świadczeń gwarancyjnych jest przestrzeganie podanych w instrukcji obsługi wskazówek dotyczących czyszczenia, konserwacji i napraw urządzenia. Próby samodzielnej naprawy urządzenia względnie jego rozebranie albo otwarcie obudowy silnika przez osoby nieupoważnione, powodują wygaśnięcie gwarancji.

Warunkiem skorzystania ze świadczenia gwarancyjnego jest przekazanie nierozmontowanego urządzenia wraz z dowodem zakupu naszemu centrum serwisowemu lub sprzedawcy. Wykonanie obowiązków wynikających z gwarancji nastąpi w terminie 30 dni, licząc od dnia dostarczenia urządzenia przez Użytkownika. W przypadku reklamacji gwarancyjnej lub zlecenia naprawy należy dostarczyć oczyszczone urządzenie wraz z informacją o usterce pod adres naszego punktu serwisowego. W celu ustalenia wskazówek dotyczących nadania przesyłki należy skontaktować się z gwarantem.

Utylizację Twojego urządzenia przeprowadzimy bezpłatnie.

Naprawy nie objęte gwarancją można zlecać odpłatnie naszemu centrum serwisowemu.

9. Usuwanie odpadów i recykling

Każde gospodarstwo jest użytkownikiem maszyn i urządzeń, a co za tym idzie – potencjalnym wytwórcą niebezpiecznego dla ludzi i środowiska odpadu, z tytułu obecności w tymże niebezpiecznych substancji, mieszanin oraz części składowych. Z drugiej strony zużyty sprzęt to cenny materiał, z którego można odzyskać surowce.

Użytkownik urządzenia zgodnie z przepisami o ochronie środowiska zobowiązany jest do prowadzenia prawidłowej gospodarki odpadami zgodnie z przepisami krajowymi. Nie wyrzucaj urządzenia razem z odpadami domowymi. Przeznacz je, jego akcesoria i opakowanie do zgodnej z przepisami o ochronie środowiska naturalnego utylizacji. Starannie opróżnij zbiornik oleju oraz paliwa, oddaj kosiarkę w punkcie recyklingu – użyte w produkcji elementy z tworzyw sztucznych i metalu można posegregować i poddać selektywnej utylizacji. Nie wylewaj zużytego oleju i resztek paliwa do zlewu, ani do kanalizacji – oddaj go osobno w punkcie recyklingu. Informacje o dostępnym systemie zbierania zużytego sprzętu można znaleźć u sprzedawcy oraz w urzędzie miasta/gminy.

Przeznacz wycięty materiał do kompostowania, nie wyrzucaj go do kontenera na śmieci.

Pamiętaj, że odpowiednie postępowanie ze użytym sprzętem zapobiega negatywnym konsekwencjom dla środowiska naturalnego i zdrowia ludzkiego!

W przypadku pytań zwróć się o poradę do Centrum Serwisowego producenta.

Pamiętaj, że producent bezpłatnie przeprowadza utylizację przesłanych do niego zużytych i uszkodzonych swoich urządzeń.

10. Ryzyko resztkowe

Mimo tego, iż producent ponosi odpowiedzialność za konstrukcję kosiarki, pewne elementy ryzyka są podczas pracy nie do uniknięcia:

- odrzucenie przedmiotu,
- uszkodzenie słuchu w przypadku długotrwałej pracy bez ochraniaczy,
- uszkodzenie wzroku i twarzy przez odpryskujące elementy,
- pochwycenie i wplątanie odzieży w ruchome części.

Ocena ryzyka resztkowego

W przypadku przestrzegania wskazówek znajdujących się w niniejszej instrukcji zagrożenie resztkowe podczas użytkowania kosiarki jest ograniczone. Niestosowanie się do zasad tu opisanych zwiększa ryzyko resztkowe.

11. RYSUNEK ZŁOŻENIOWY NR 1

